

Camini a gas a flusso bilanciato





GS-800 x 400 frontale







GS-1000 x 420 bifacciale



GS-1200 x 440 bifacciale



GS-1200 x 440 frontale







GS-1400 x 460 frontale





GS-1400 x 460 bifacciale





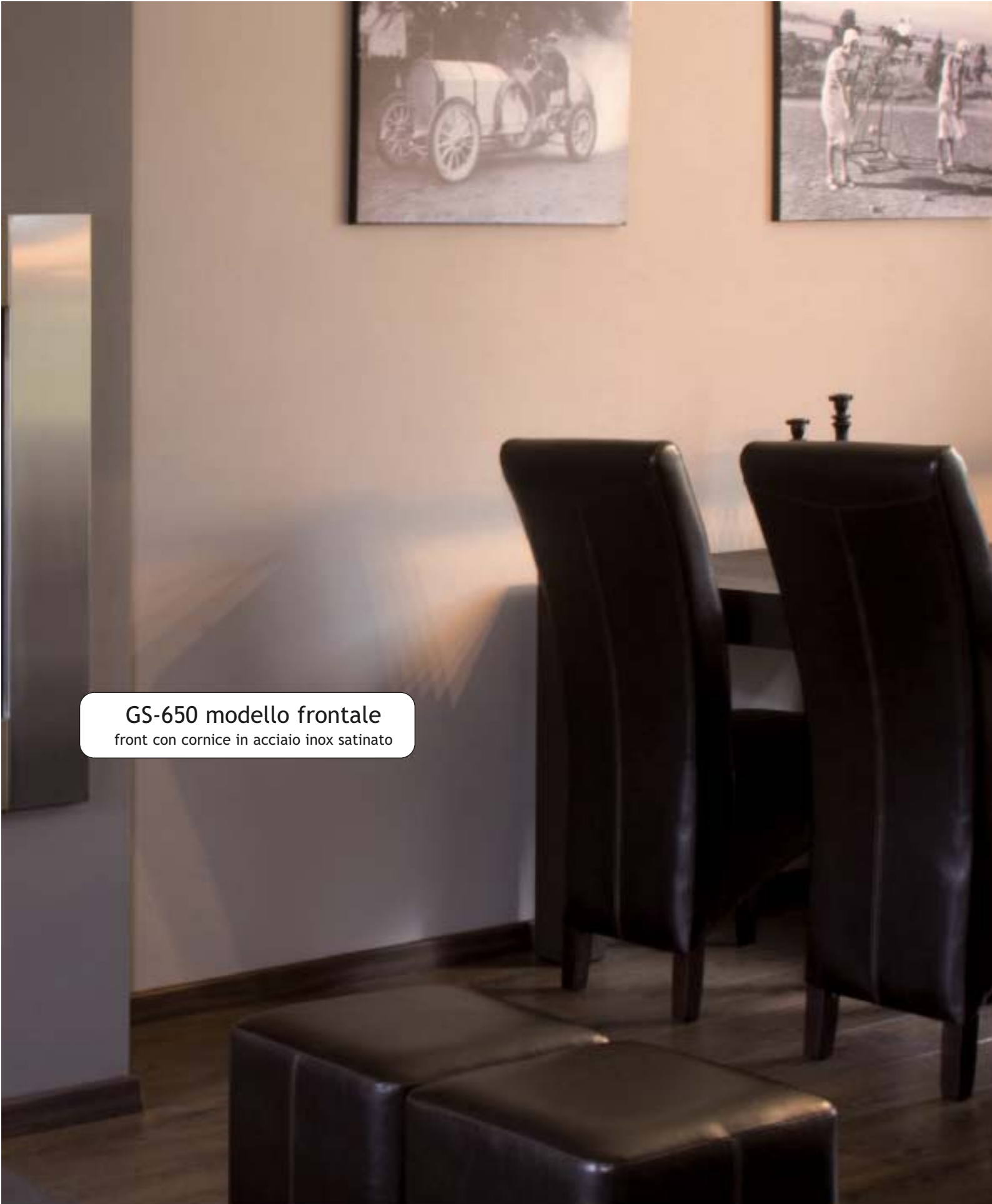

GS-650 modello frontale
front con cornice in acciaio inox satinato



GS-650 modello frontale
con una leggera cornice



Camini a gas chiusi con vetro con efficiente sistema di tubazioni coassiale

Se stai cercando un camino a gas che funzioni in maniera efficiente, CMC è la scelta giusta.

Stile e funzionalità vanno a braccetto con questi camini.

La serie dei camini frontali è stata estesa aggiungendo anche i modelli bifacciali, con vetro su entrambi i lati.

Il sistema di canna fumaria concentrico preriscalda e combina l'aria in entrata con i gas di scarico dei rifiuti creando così l'alta efficienza.

GS Modello FRONTALE

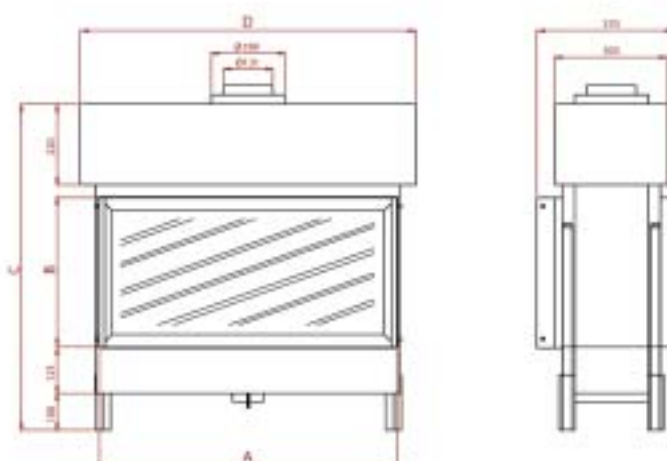

GS Modello FRONTALE

	A	B	C	D	UW
GS-800 x 400	806	406	886	910	6,8
GS-1000 x 420	1006	426	906	1110	9,0
GS-1200 x 440	1206	446	926	1310	10,5
GS-1400 x 460	1406	466	946	1510	12,0

GS Modello BIFACCIALE

	A	B	C	D	UW
GS-800 x 400	806	406	886	910	6,8
GS-1000 x 420	1006	426	906	1110	9,0
GS-1200 x 440	1206	446	926	1310	10,5
GS-1400 x 460	1406	466	946	1510	12,0

GS Modello BIFACCIALE

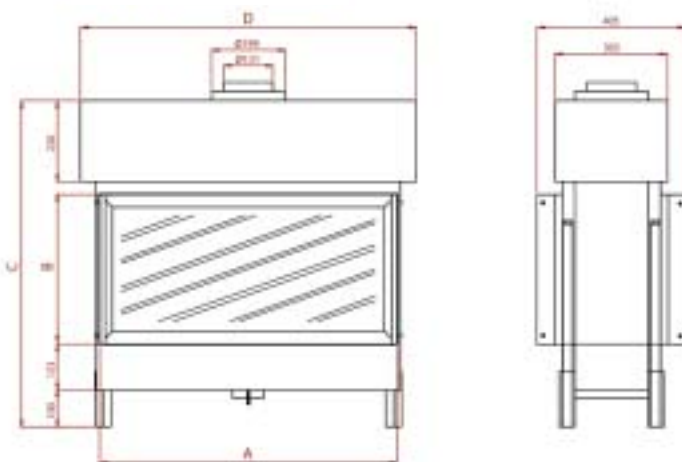

I camini della serie contemporanea funzionano grazie ad un sistema di controllo remoto che permette di accendere e spegnere il camino, ma anche di regolare l'altezza della fiamma con un telecomando. I camini vengono incassati nel muro ed hanno solo una leggera cornice che ne definisce il contorno.

Con l'utilizzo del sistema di tubazioni coassiale (diametro 100/150 oppure 130/200 mm) hai una perfetta combinazione tra sicurezza ed efficienza.

Serie Classica

Questi camini funzionano con un sistema di controllo remoto e possono essere collegati anche ad un termostato opzionale. In questo caso il camino può essere utilizzato come riscaldamento aggiuntivo.

GS Modello FRONTALE

	A	B	C	kW
GS-650	550	660	1060	7,5
GS-750	660	460	860	7,5
GS-1000	910	390	790	9

GS Modello BIFACCIALE

	A	B	C	kW
GS-650	550	660	1060	7,5

I camini GS verticale possono avere due tipologie di cornici:

- cornice piccola (spessa 70 mm) disponibile in tre colori: nero antracite, bronzo e acciaio inox satinato.
- cornice grande (spessa 150 mm) disponibile color nero antracite o acciaio inox satinato.

E' possibile avere anche la versione "senza cornice" con un bordo di soli 35 mm per una finitura estremamente moderna a filo muro. Tutti i modelli possono essere forniti anche con lo sfondo in mattoncini.

Con l'utilizzo del sistema di tubazioni coassiale (diametro 100/150 mm) hai una perfetta combinazione tra sicurezza ed efficienza.

GS Modello FRONTALE



GS Modello BIFACCIALE

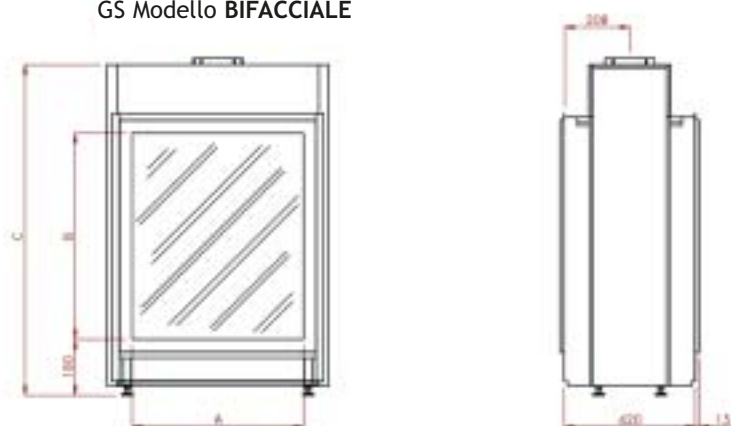

GS verticale senza cornice

	A	B
GS-650	631	732
GS-750	743	532
GS-1000	993	462

GS verticale cornice piccola

	A	B
GS-650	685	880
GS-750	797	680
GS-1000	1047	610

GS verticale cornice grande

	A	B
GS-650	845	955
GS-750	957	755
GS-1000	1207	685

GS verticale senza cornice

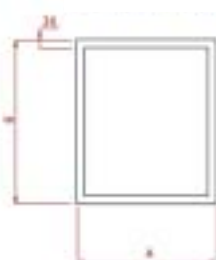

GS verticale cornice piccola

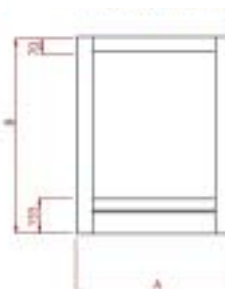

GS verticale cornice grande

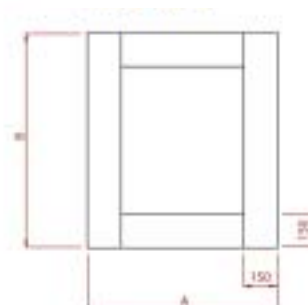



CMC

e' distribuito in Italia da:

FC SRL

Tel 030.2510316

www.fcgroup.it

info@fcgroup.it

Show room:

(su appuntamento)

Via De Gasperi, 11/n

25060 Collebeato (Brescia)

Telefono 030.2510316

